

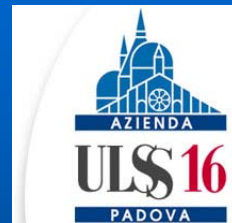

# La derattizzazione nelle aree pubbliche: aspetti tecnici e normativi





# Suddivisione del comune di PADOVA

- Per una migliore gestione del territorio il comune di Padova è stato suddiviso in 3 macro-settori a loro volta suddivisi in 8 settori ciascuno, per un totale di 24 settori.

## SETTORE BLU



B1: Chiesanuova  
B2: Brusegana – C. di Marte  
B3: Mandria – Paltana  
B4: Guizza  
B5: Bassanello – Salboro  
B6: Sacra Famiglia  
B7: M.Pellegrina – S. Croce  
B8: Centro sud

## SETTORE ROSSO



R1: Altichiero – Borgomagno  
R2: Ponterotto-Montà-S. Ignazio  
R3: Pontevigodarzere – S. Carlo  
R4: Arcella  
R5: Arcella  
R6: Centro nord-ovest  
R7: Zona Fiera  
R8: Savonarola – S. Giuseppe

## SETTORE VERDE



V1: Granze – Camin  
V2: S. Gregorio – Camin Z.I.  
V3: Voltabarozzo  
V4: Torre – Mortise  
V5: S.Lazzaro – P.te di Brenta  
V6: Z.I.Nord-Stanga-Terranegra  
V7: S. Osvaldo  
V8: Forcellini



Ubicazione dei principali  
focolai di *Rattus norvegicus*

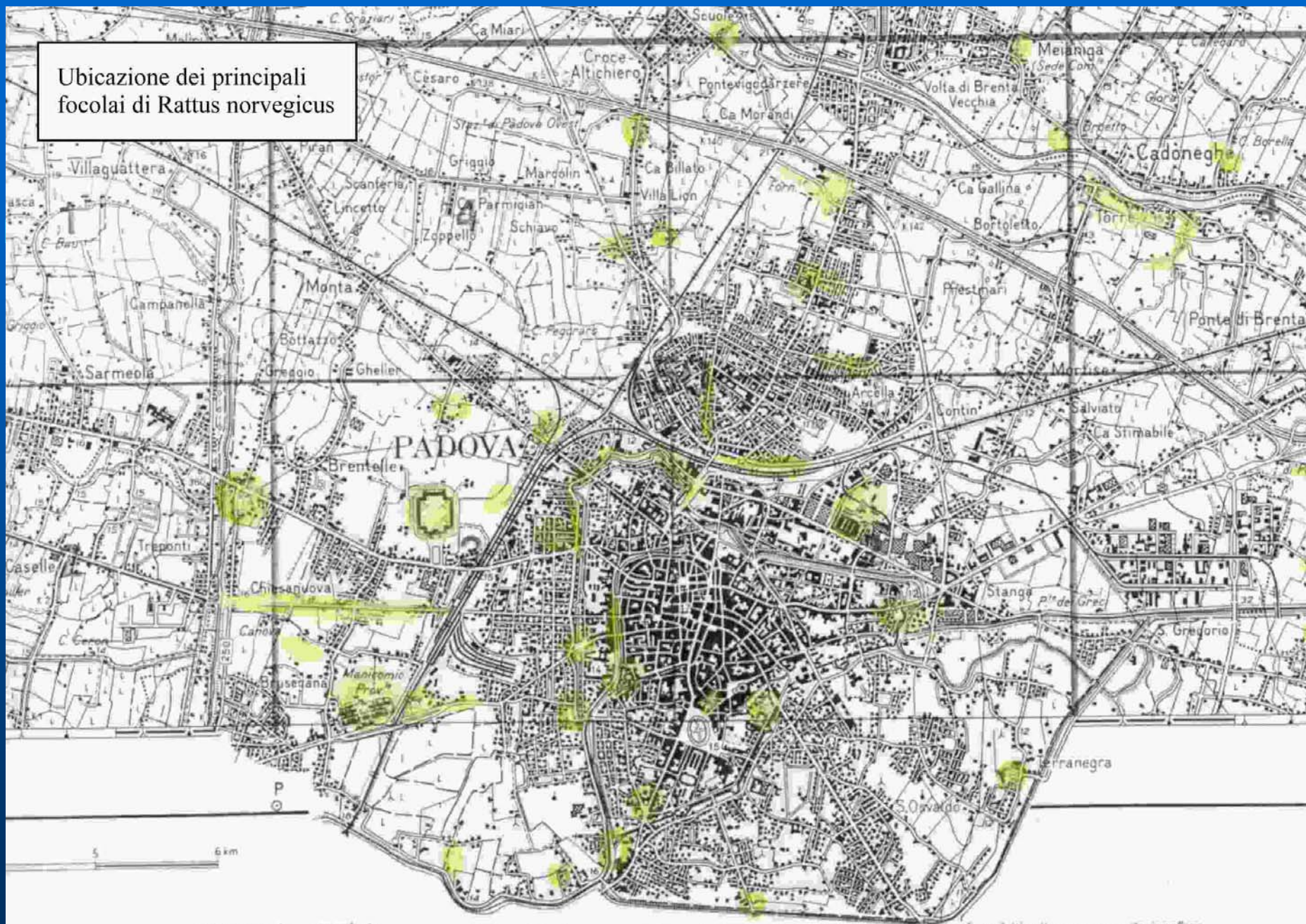

# Rapportino di esecuzione intervento su segnalazione

MR A10  
pag. 1 di 1

**BOLLETTARIO INTERVENTI**

OPERATORE: \_\_\_\_\_ Padova, li \_\_\_\_\_

Tipo di intervento:  derattizzazione,  
 disinfestazione zanzare ( antilarvale  adulticida),  
 vespe, calabroni,  
 altro, specificare \_\_\_\_\_

Eseguito in:  area privata,  area pubblica; intervento eseguito in seguito a chiamata:  no,  si.

presso: \_\_\_\_\_ tel. \_\_\_\_\_

via: \_\_\_\_\_ n° \_\_\_\_\_

località: \_\_\_\_\_ Comune \_\_\_\_\_

Presenza di animali allevati per uso domestico:  no,  si

Prodotto, sostanza, quant.	emulsione	Modalità										Sito trattato					
		Risobac	Furaz	Esche sciolte	Pompe a spalla	Molto pompa	altro (*)	Luoghi interni	Are esterne	Are esterne scoperte	Aggr		Tambini, Fogliature	Cerchioli, teli	Altro (*)		

Note/dosservazioni: \_\_\_\_\_

FIRMA DELL' OPERATORE \_\_\_\_\_

Il sottoscritto \_\_\_\_\_ residente a \_\_\_\_\_  
in via \_\_\_\_\_ n° \_\_\_\_\_  
dichiara

1. Di avere richiesto l'intervento di  disinfestazione e/o  derattizzazione e di autorizzare pertanto l'accesso nell'area di proprietà al personale incaricato per l'esecuzione dell'intervento.  
2. Di essere a conoscenza che le esche ratticide deposte, a base di DERIVATI CUMARINICI AD AZIONE ANTI COAGULANTE, sono TOSSICHE e che pertanto dovranno essere adibite le avvertenze di seguito riportate. Si assume inoltre ogni responsabilità diretta o indiretta causata dall'osservanza delle stesse.  
**Dichiara inoltre di aver letto e compreso le seguenti avvertenze:**

- Evitare il contatto con le esche;
- Evitare di far assumere le esche da animali domestici (cani, gatti, pollame, ecc.);
- Evitare il contatto con eventuali figli o ratti morti;
- Tenere i cani con catena munita se non condotti al guinzaglio (D.P.R. 320/1954);
- In caso di assunzione accidentale di esca ratticide chiamare il medico o il veterinario specificando il principio attivo contenuto.

FIRMA DEL RICHIEDENTE IL SERVIZIO \_\_\_\_\_

Rev.	Data	Approvazione
0	28/11/06	RT

Dati della squadra

Tipologia di intervento

Dati del richiedente

Presenza di animali domestici

Prodotti / attrezzature utilizzati

Firma operatore

Dichiarazione del richiedente

# Prodotti utilizzati



NOCURAT PASTA  
(p.a. *difenacoum*)

Reg. Min. Sanità  
n.18458

Inibisce la vitamina  
K1 e quindi  
anticoagulante

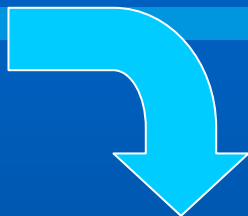

NOCURAT  
PARAFFINATO

(p.a. *difenacoum*)  
Reg. Min. Sanità  
n. 18463

Inibisce la  
vitamina K1 e  
quindi  
anticoagulante



L'esca è  
additivata con la  
sostanza  
amaricante  
DENATONIUM  
BENZOATO che  
la rende  
estremamente  
amara, con la  
conseguenza di  
stimolare  
l'immediato  
rigetto in caso di  
ingestione  
accidentale da  
parte di bambini  
od animali  
domestici

# Postazioni



Postazione tipo, nella quale vengono introdotte esche rodenticide a base di difenacoum, e con aggiunta di prodotto amaricante che rendono improbabile la ingestione da parte di animali NON-BERSAGLIO



Le postazioni sono segnalate da cartellini ad alta visibilità, con la scritta ZONA DERATTIZZATA, indicazione del principio attivo, recapiti per segnalazioni e data dell'intervento

# CARTELLI DI AVVISO ALLA POPOLAZIONE

Intestazione Ulss 16 e nominativo  
ditta che svolge il servizio

U.L.S.S. N. 16 PADOVA  
ATTIVITÀ DI DISINFESTAZIONE E DERATTIZZAZIONE  
Espletate dalle ditte appaltatrici  
A.T.I. BIBLION - COOPERATIVA SOLIDARIETÀ



## ATTENZIONE Zone Derattizzate

ANTIDOTO VITAMINA K

**NON TOCCARE - NON RIMUOVERE  
TENERE LONTANI BAMBINI E ANIMALI**

ESCHE TOPICIDE A BASE DI:  BRODIFACOUM  DIFENACOUM  
 CLOROFACINONE  BROMADIOLONE

La U.L.S.S. 16 - svolge il servizio di disinfestazione e derattizzazione avvalendosi dell'

**A.T.I. BIBLION - COOPERATIVA SOLIDARIETÀ**

Per nome e per conto dei comuni che le hanno conferito l'incarico

Per informazioni contattare:

U.L.S.S. 16 - tel. 049.8214239 - fax 049.8214237

A.T.I. - tel. 049.7629842 - fax 049.8705915

e-mail: [disinfestazione@cooperativasolidarieta.it](mailto:disinfestazione@cooperativasolidarieta.it)

Avviso di pericolo di zona  
derattizzata

Antidoto

Principio attivo utilizzato nelle  
esche

Riferimenti della ditta che svolge il  
servizio





# Numero delle postazioni attive sul territorio oggetto del servizio

<b>Padova</b>	<b>720</b>
<b>Albignasego</b>	<b>142</b>
<b>Cervarese S Croce</b>	<b>68</b>
<b>Maserà</b>	<b>93</b>
<b>Mestrino</b>	<b>75</b>
<b>Rovolon</b>	<b>73</b>
<b>Saccolongo</b>	<b>69</b>
<b>Teolo</b>	<b>101</b>
<b>Torreglia</b>	<b>76</b>
<b>Veggiano</b>	<b>89</b>

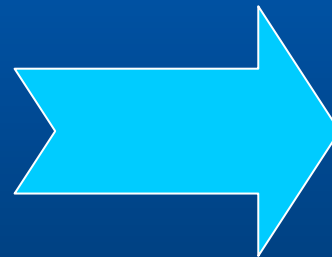

Totale medio delle  
postazioni attive

**1506**



# Grafici delle percentuali di consumo di esche per Comune/Intervento

## ALBIGNASEGO

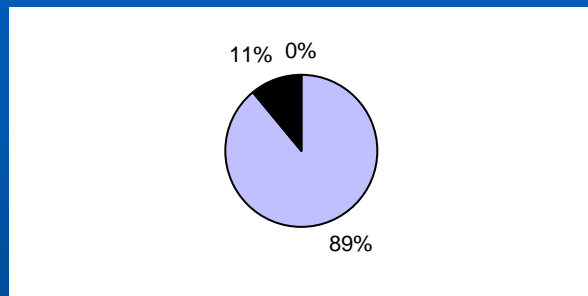

- Esca parzialmente consumata
- Esca non consumata
- Esca totalmente consumata

## TEOLO

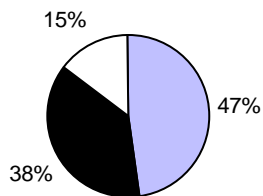

## PADOVA

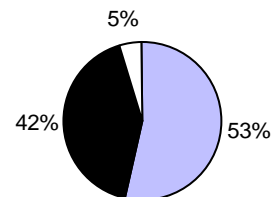

## MASERA'

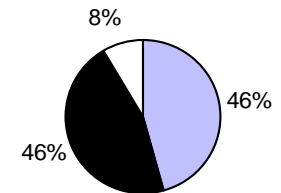

# Installazione nuova tipologia di postazioni “Alimenta Rat”



# Postazione “Alimenta Rat”

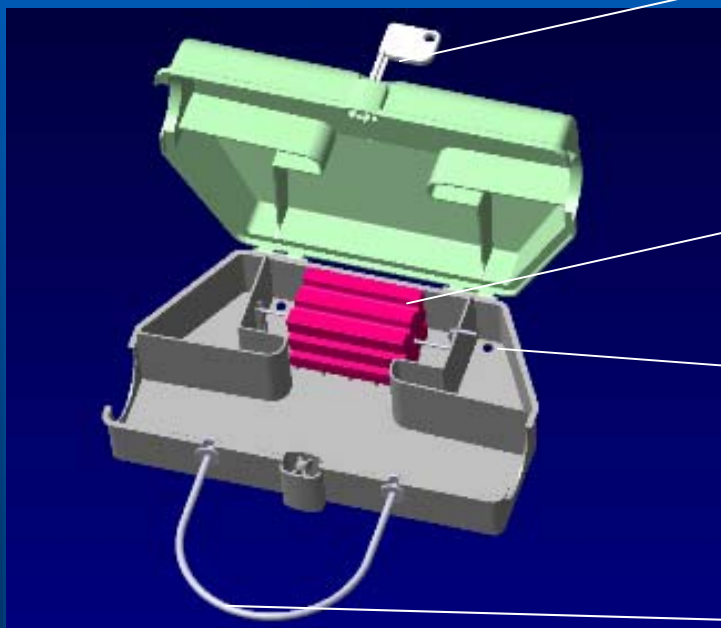

Chiusura con chiave  
di sicurezza

Ancoraggio interno  
del rodenticida

Buchi per lo scolo  
dell'acqua piovana

Ganci per l'ancoraggio a  
supporti fissi (pali, alberi etc.)

# GRAZIE DELL'ATTENZIONE

